

LD30EPBR30BPxxIO - IO-Link



Fotocélula láser con BGS, FGS e IO-Link



Descripción

Los LD30EPBR30BPxxIO forman parte de la última generación de fotocélulas láser de alto rendimiento diseñadas para realizar las tareas más exigentes de detección gracias al láser, la supresión de fondo y de primer plano, y la detección dual. El pequeño punto de luz hace que la detección sea muy precisa.

Los sensores de acero inoxidable LD30EPBR30BPxxIO están fabricados con materiales de alta calidad y diseñados para entornos adversos.

Están concebidos para el uso en entornos en los que se utilizan diariamente sistemas de limpieza de alta presión (IP69K), agentes de limpieza y desinfectantes, gracias a su homologación ECOLAB.

El acero inoxidable resistente (AISI316L) y los materiales de plástico de alta calidad, como los recubrimientos PMMA y PES de FKM garantizan una resistencia mecánica excelente y segura.

El diseño compacto de los sensores es especialmente apto para espacios reducidos.

Ventajas

- El láser de luz roja de clase 1 garantiza una detección fiable
- Sensor de largo alcance de luz roja con supresión de fondo o de primer plano con IO-Link, con una distancia ajustable de 20 a 325 mm, bien por Botón Teach o a través de IO-Link.
- **Modo de detección dual** - combina la detección de primer plano (FGS) con la detección de reflexión directa.
- **Principio de detección de triangulación.**
- **Funciones de aplicación:** detección dual, reconocimiento de patrones, velocidad y longitud, función de divisor y detección de objetos y espacios.
- **Inmunidad contra interferencias** de dispositivos próximos, se pueden seleccionar hasta 3 sensores próximos.
- **Fácil adaptación** a requisitos de OEM específicos utilizando las funcionalidades de IO-Link.
- **La salida funciona** como salida de conmutación estándar o en el modo IO-Link.
- **Totalmente configurable a través de la salida IO-Link v 1.1.** Las salidas pueden configurarse como PNP / NPN / push-pull / entrada externa, normalmente abierta o normalmente cerrada.
- **Funciones de temporización configurables**, como retardo a la conexión, retardo a la desconexión y pulso.
- **Funciones de registro:** temperaturas, contador de detección, ciclos de encendido y horas de funcionamiento.
- **Modos de detección:** supresión del fondo (BGS), de un punto, de dos puntos, ventana y supresión de primer plano (FGS).
- **Funciones lógicas:** AND, OR, XOR y Gated SR-FF.
- **Salida analógica:** En el modo IO-Link, el sensor genera una salida de datos de proceso analógicos de 16 bits indicando diferentes datos de proceso seleccionables como el nivel de señal de recepción.

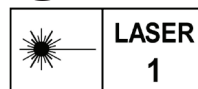

Aplicaciones

Detección de botellas de plástico transparentes o translúcidas.

El rango de detección es casi independiente del color del objeto.

Detección dual: Un sensor de detección dual funciona como un sensor con supresión de primer plano



combinado con una fotocélula de reflexión directa. Este principio de detección evalúa tanto el cambio de posición como la intensidad de luz recibida. Esto permite la detección de, p. ej. botellas PET transparentes.

Reconocimiento de patrón: forma sencilla de comprobar que un producto ha sido fabricado de acuerdo con las especificaciones, por ejemplo en la producción de muebles, donde hay un patrón definido con orificios y marcas.

Velocidad y longitud: controla la velocidad y la longitud de un objeto en una cinta transportadora para, por ejemplo, clasificarlo según el tamaño.

Función de divisor: función de recuento descentralizada que emite una señal cuando se alcanza la cantidad de piezas preajustada, por ejemplo, cuando se envasan artículos en una caja y se requiere una caja nueva.

Supervisión de objeto y espacios: función que puede detectar los objetos y el hueco que hay entre ellos, por ejemplo, una empaquetadora que solo recibe objetos con el tamaño y las distancias correspondientes correctas.

Funciones principales

- El rango de detección es casi independiente del color del objeto.
- El sensor se puede utilizar en el modo IO-Link una vez esté conectado a un maestro IO-Link o en modo de E/S estándar.
- Distancia de detección medida como datos de proceso.
- Protección contra interferencias de dispositivos próximos.
- Distancia de detección por botón Teach, Teach por cable o por parámetro IO-Link.
- Resultado de calidad de funcionamiento y calidad de Teach.
- Datos de temperatura para el mantenimiento preventivo.
- Detección de lente con suciedad, facilitando el mantenimiento preventivo.
- Detección dual

Referencias

Código de pedido



LD30EPBT30BP IO

Obtenga el código seleccionando la opción correspondiente en lugar de

Código	Opción	Descripción
L	-	Principio de detección: fotocélula láser
D	-	Caja rectangular
30	-	Longitud de la caja
E	-	Acero inoxidable
P	-	Botón Teach
B	-	Supresión de fondo/de primer plano
R	-	Luz roja
30	-	Distancia de detección de: 300 mm
B	-	Funciones seleccionables: NPN, PNP, push-pull, entrada externa (solo patilla 2) o entrada teach externo (solo patilla 2)
P	-	Seleccionable: NA o NC
<input type="checkbox"/>	A2	Cable, 2 m
	M5	Conector M8 4 patillas
IO	-	Versión IO-Link

**▶ Selección del modelo**

Conexión	Caja	Tipo de luz	Código
Cable	Acero inoxidable	Láser de luz roja de clase 1	LD30EPBR30BPA2IO
Conector	Acero inoxidable	Láser de luz roja de clase 1	LD30EPBR30BPM5IO

Estructura

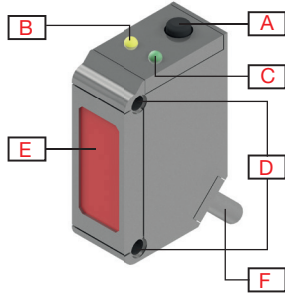

Fig. 1 Cable

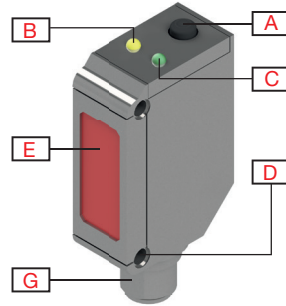

Fig. 2 Conector

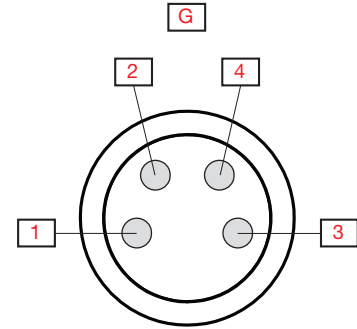
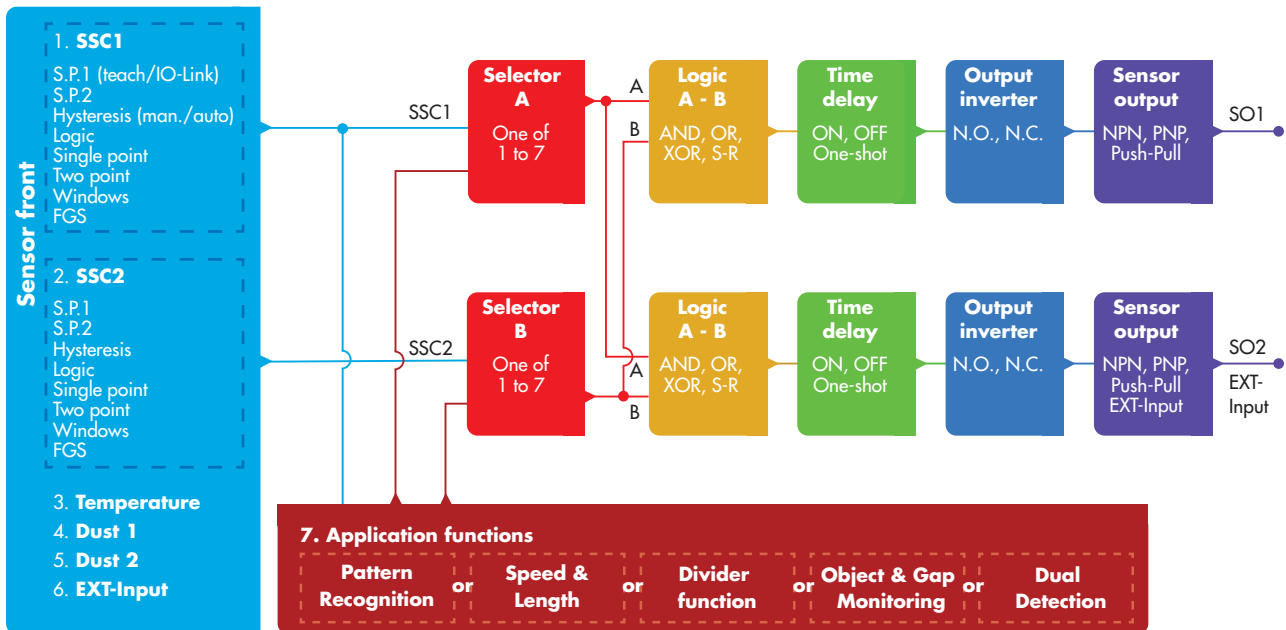

Fig. 3 Número de patillas del conector M8

A	Botón Teach	G	M8, 4 patillas, conector macho
B	LED amarillo	1	Marrón, +V
C	LED verde	2	Blanco, IN (entrada)/OUT (salida)
D	M3 Orificios de fijación para el montaje del sensor	3	Azul, -V
E	Ventana de detección	4	Negro, OUT (salida)/IO-Link
F	2 m, 4 hilos PVC Ø 3,3 mm cable		

Sensores

Detección





Punto de consigna 1 (SP1)	<ul style="list-style-type: none"> • 20 ... 325 Configuración de fábrica: 300 (Aprox. 300 mm @ Objetivo de referencia 90 % de reflexión)	
Punto de consigna 2 (SP2)	<ul style="list-style-type: none"> • 20 ... 325 Configuración de fábrica: 20 (Aprox. 20 mm @ Objetivo de referencia 90 % de reflexión)	
Lógica de conmutación	<ul style="list-style-type: none"> • Alta activa • Baja activa Configuración de fábrica: Alta activa	
Modo de conmutación	SSC1 <ul style="list-style-type: none"> • Desactivado • Modo de un punto • Modo de dos puntos • Modo ventana • Modo FGS Configuración de fábrica: Modo de un punto	SSC2 <ul style="list-style-type: none"> • Desactivado • Modo de un punto • Modo de dos puntos • Modo ventana • Modo FGS Configuración de fábrica: Desactivado
Distancia de detección nominal (S_n)	≤ 300 mm	Objetivo de referencia, papel blanco con un 90 % de reflectividad, Tamaño 200x200 mm
Distancia de detección máxima Modo de precisión	≤ 300 mm	Objeto blanco 90 % de reflexión
	≤ 300 mm	Objeto gris 18 % de reflexión
	≤ 300 mm	Objeto negro 6 % de reflexión
Distancia de corte	20...350 mm Configuración de fábrica: 350 mm Una medida más lejana a la distancia de corte será truncada a la distancia de corte. Si no hay objeto a detectar, el valor de la medida será el de la distancia de corte.	
Control de sensibilidad (ajustable entre)	<ul style="list-style-type: none"> • Ajuste IO-Link (SSC1) • Botón Teach (SSC1) Configuración de fábrica: Botón Teach	
Ajuste de sensibilidad	20 mm ... 325 mm	Botón Teach
Zona ciega	≤ 15 mm	Objeto blanco 90 % de reflexión
	≤ 17,5 mm	Objeto gris 18 % de reflexión
	≤ 20 mm	Objeto negro 6 % de reflexión
Fuente de luz / Tipo de luz	650 nm / Láser de luz roja modulado, clase 1	
Vida útil típica del láser	> 50 000 h	
Ángulo de detección	± 0,2° Modo rápido, ± 0,4° Modo de precisión @ 150 mm	
Tamaño del punto luminoso	Ø 1,0 mm @ 300 mm (1/e ²)	
Ángulo del haz del emisor	± 0,01°	
Distancia ajustable	20 ... 325 mm Configuración de fábrica: SP1 300 y SP2 20	Objeto blanco 90 % de reflexión
	20 ... 325 mm Configuración de fábrica: SP1 300 y SP2 20	Objeto gris 18 % de reflexión
	20 ... 325 mm Configuración de fábrica: SP1 300 y SP2 20	Objeto negro 6 % de reflexión
Histéresis (H)	Ajustable vía IO-Link <ul style="list-style-type: none"> • Manual 1,0 mm ... 325,0 mm • Robusta automática • Fina automática Configuración de fábrica: Fina automática	

Filtro de detección	Esta función puede incrementar la inmunidad frente a objetos inestables y perturbaciones electromagnéticas: el valor puede ajustarse de 1 a 255. Configuración de fábrica: 1 (1 corresponde a la frecuencia operativa máxima, y 255 a la frecuencia operativa mínima)	
Protección contra interferencia mutua (MIP)	<ul style="list-style-type: none"> • MIP Off • Monocanal • 2 canales - CH A • 2 canales - CH B • 3 canales - CH A • 3 canales - CH B • 3 canales - CH C 	Configuración de fábrica: MIP Off

▶ Funciones de aplicación

Aplicaciones específicas seleccionables	<ul style="list-style-type: none"> • Sin aplicación • Detección dual • Reconocimiento de patrón • Velocidad y longitud • Función de divisor • Supervisión de objeto y espacio entre objetos 	Configuración de fábrica: Sin aplicación
--	---	---

Detección dual

Un sensor con supresión de primer plano (FGS = Foreground Suppression) se ajusta al fondo alrededor del cuál establece una tolerancia de distancia.

Un sensor estándar de reflexión directa detecta la intensidad de la luz recibida y si excede el límite ajustado el objeto es detectado.

Un sensor con Detección Dual funciona como una combinación de primer plano (FGS) y Reflexión Directa. Este principio de detección evalúa el cambio de posición del objeto y la intensidad de la luz recibida

Detección dual	<ul style="list-style-type: none"> • Teach de distancia • Teach de exceso de ganancia • Punto de consigna • Histéresis • Nivel automático
-----------------------	--

Reconocimiento de patrón

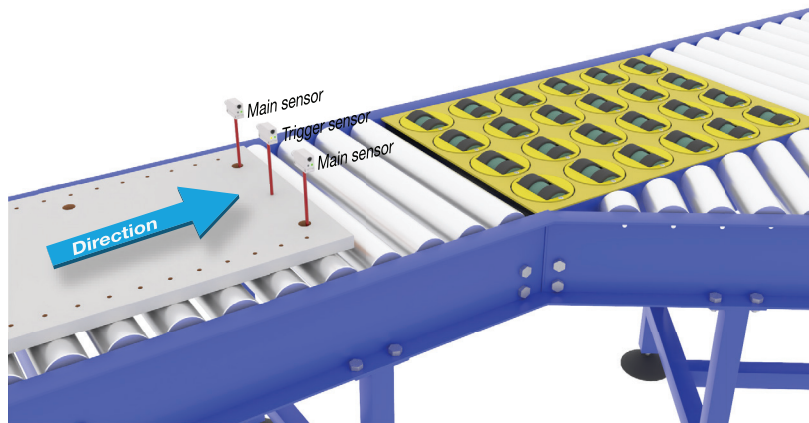

Descripción funcional	La función de Reconocimiento de patrones detecta un patrón (p. ej. una fila de orificios y marcas) y lo compara con un patrón de referencia programado previamente.
Estados	Para esta función se requieren dos sensores (sensor principal y sensor de disparo).
Ajustes	<ul style="list-style-type: none"> • El sensor de disparo debe detectar la longitud total del cuerpo que contiene el patrón. • El sensor principal debe detectar los orificios y marcas que constituyen el patrón.

Velocidad y longitud

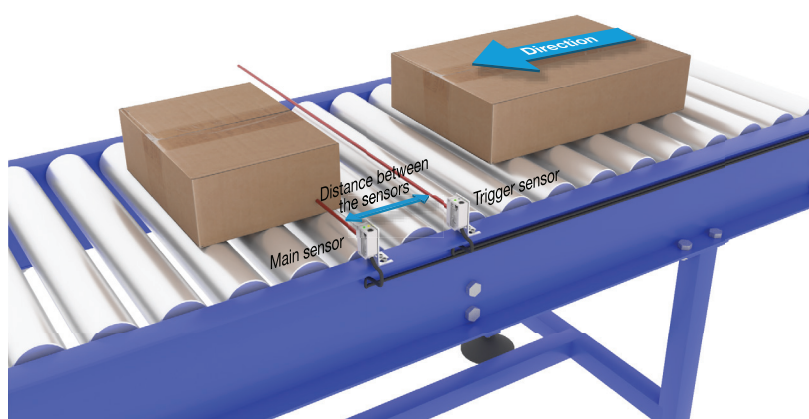

Descripción funcional	Esta función está diseñada para controlar la longitud de un objeto así como la velocidad de la cinta transportadora. Los valores reales de longitud $[\text{mm}]$ y velocidad $[\text{mm/s}]$ están disponibles directamente en el maestro IO-Link.	
Estados	Para esta función se requieren dos sensores (sensor principal y sensor de disparo).	
Ajustes	Distancia entre sensores.	25 ... 150 mm Configuración de fábrica: 100 mm

Función de divisor

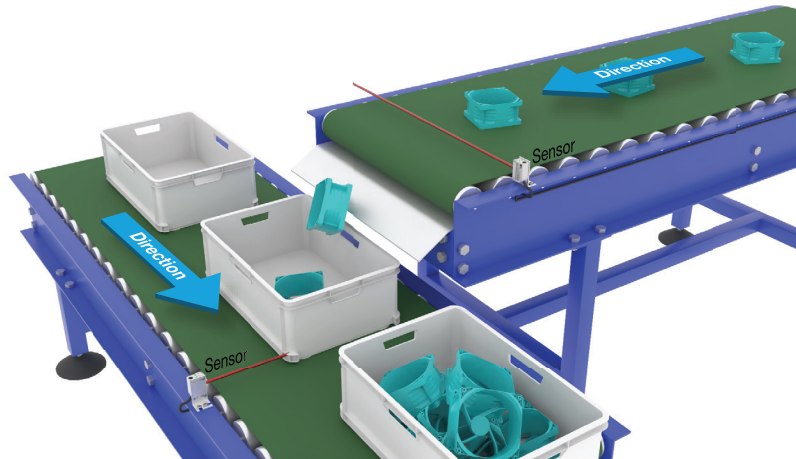

Descripción funcional	Esta función se puede utilizar, por ejemplo, para controlar la cantidad de artículos que se envasan en una caja. Una vez que se alcanza la cantidad preajustada, el sensor emite una señal para que se reemplace la caja llena por una caja vacía.	
Estados	Para esta función solo se requiere un sensor.	
Ajustes	En el sensor se debe ajustar un valor de cantidad total.	
	Límite del contador.	1...60 000 Configuración de fábrica: 5

Supervisión de objeto y espacio entre objetos

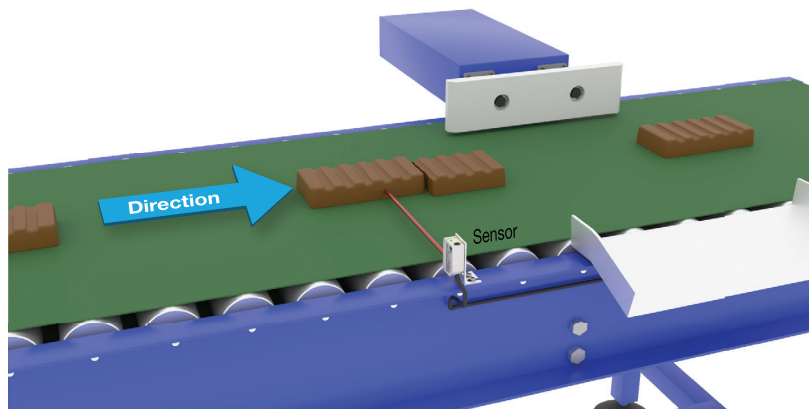

Descripción funcional	Esta función está diseñada para controlar que la longitud de un objeto y el hueco entre este y el siguiente objeto en la cinta transportadora se encuentren dentro de los valores límites definidos.	
Estados	Para esta función solo se requiere un sensor.	
Ajustes	Se deben ajustar un tiempo máximo y un tiempo mínimo aceptables \ [ms] para el tamaño del objeto y el tamaño del hueco entre dos objetos, representados por el tiempo que tardan en pasar por delante del sensor.	
	Duración mínima de detección de objeto.	10...60 000 ms Configuración de fábrica: 500 ms
	Duración máxima de detección de objeto.	10...60 000 ms Configuración de fábrica: 10 000 ms
	Duración mínima de detección de hueco.	10...60 000 ms Configuración de fábrica: 500 ms
	Duración máxima de detección de hueco.	10...60 000 ms Configuración de fábrica: 10 000 ms
Salidas	La salida 1 se activa cuando un objeto se encuentra fuera de los valores límite establecidos. La salida 2 se activa cuando el hueco entre los dos objetos se encuentra fuera de los valores límite establecidos.	

Ajustes de alarma

Límites seguros	SSC1 • De 0 a 100 % del punto de consigna real Configuración de fábrica: 1%	SSC2 • De 0 a 100 % del punto de consigna real Configuración de fábrica: 1%
Alarma de polvo	Los límites de seguridad se usan para el nivel de la alarma por polvo.	
Alarma de temperatura	<ul style="list-style-type: none"> • Umbral alto de -50 ... +150 °C • Umbral bajo de -50 ... +150 °C Configuración de fábrica: Valor alto 60 °C Valor bajo -20 °C	

Diagrama de detección

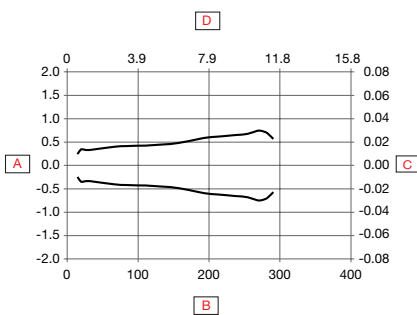

Fig. 4 Modo rápido

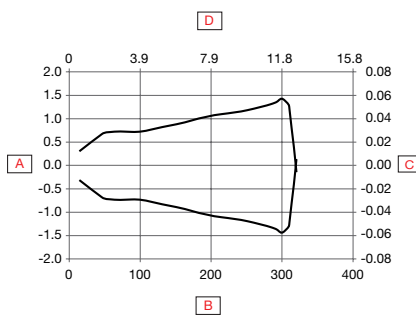
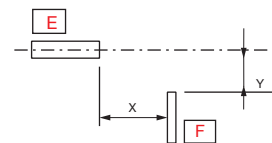

Fig. 5 Modo de precisión



A	Anchura de detección (mm)	D	Rango de detección (pulgadas)
B	Rango de detección (mm)	E	Sensor
C	Anchura de detección (pulgadas)	F	Objeto 25 x 25 mm, Blanco 90%



Precisión

Deriva térmica	$\leq 0,1\%/^{\circ}\text{C} @ 300 \text{ mm}$
----------------	--

► **Condiciones de detección**

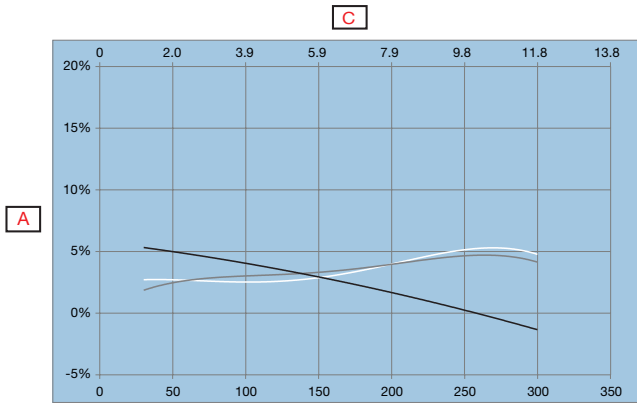

Fig. 6 *Modo rápido*

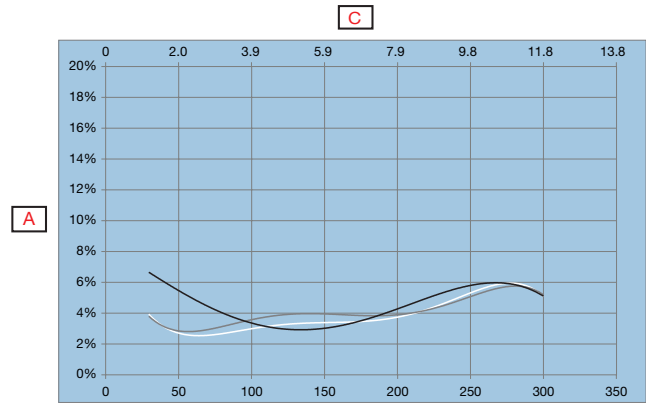





Fig. 7 *Modo de precisión*

A	Distancia respecto al fondo (%)		(Negro sobre blanco 6%/90%)
B	Distancia sobre un fondo blanco 90% (mm)		(Gris sobre blanco 18%/90%)
C	Distancia sobre un fondo blanco 90% (pulgadas]		(Blanco sobre blanco 90%/90%)

Características

Alimentación

Tensión de alimentación nominal (U_B)	10 ... 30 VCC (rizado incl.)
Rizado (U_{rpp})	$\leq 10\%$
Consumo de corriente sin carga (I_o)	$\leq 30 \text{ mA @ } U_B \text{ mín.}$ $\leq 15 \text{ mA @ } U_B \text{ máx.}$
Retardo a la conexión (t_v)	$\leq 150 \text{ ms}$

Selector de entrada

Selector de entrada	Canal A <ul style="list-style-type: none"> • Desactivado • SSC1 • SSC2 • Alarma de polvo 1 • Alarma de polvo 2 • Alarma de temperatura • Entrada externa • Configuración de fábrica: SSC1	Canal B <ul style="list-style-type: none"> • Desactivado • SSC1 • SSC2 • Alarma de polvo 1 • Alarma de polvo 2 • Alarma de temperatura • Entrada externa • Configuración de fábrica: SSC1
---------------------	---	---

Funciones lógicas

Funciones lógicas	Canal A + B para SO1 <ul style="list-style-type: none"> • Directo • AND • OR • X-OR • SR-FF Configuración de fábrica: Directo	Canal A + B para SO2 <ul style="list-style-type: none"> • Directo • AND • OR • X-OR • SR-FF Configuración de fábrica: Directo
-------------------	--	--

Retardos de tiempo

Modo de temporizador	Para SO1 <ul style="list-style-type: none"> • Deshabilitado • Retardo a la conexión • Retardo a la desconexión • Retardo a la conexión y Retardo a la desconexión • Pulso cuando detecta • Pulso cuando deja de detectar Configuración de fábrica: <i>Deshabilitado</i>	Para SO2 <ul style="list-style-type: none"> • Deshabilitado • Retardo a la conexión • Retardo a la desconexión • Retardo a la conexión y Retardo a la desconexión • Pulso cuando detecta • Pulso cuando deja de detectar Configuración de fábrica: <i>Deshabilitado</i>
Escala de temporizador	Para SO1 <ul style="list-style-type: none"> • [ms] • [s] • [min] Configuración de fábrica: <i>ms</i>	Para SO2 <ul style="list-style-type: none"> • [ms] • [s] • [min] Configuración de fábrica: <i>ms</i>
Valor de temporizador	Para SO1 <ul style="list-style-type: none"> • 0 ... 32 767 Configuración de fábrica: <i>0</i>	Para SO2 <ul style="list-style-type: none"> • 0 ... 32 767 Configuración de fábrica: <i>0</i>

Salidas

Salida de sensor	Para SO1 cable negro, patilla 4 <ul style="list-style-type: none"> • Salida deshabilitada • NPN • PNP • Push-pull Configuración de fábrica: <i>PNP</i>	Para SO2 cable blanco, patilla 2 <ul style="list-style-type: none"> • Salida deshabilitada • NPN • PNP • Push-pull • Entrada externa, activa alta • Entrada externa, activa baja • Teach externo (Teach-in) Configuración de fábrica: <i>PNP</i>
Tipo de salida	Para SO1 cable negro, patilla 4 <ul style="list-style-type: none"> • NA • NC Configuración de fábrica: <i>NA</i>	Para SO2 cable blanco, patilla 2 <ul style="list-style-type: none"> • NA • NC Configuración de fábrica: <i>NC</i>
Intensidad nominal de funcionamiento (I_e)	≤ 100mA (continuo) por salida 100 mA @ 100 nF Carga (Transitoria)	
Corriente de fuga (I_r)	≤ 50 μA	
Intensidad de funcionamiento mín. (I_m)	> 0,5 mA	
Caída de tensión (U_d)	≤ 1,0 VCC @ 100 mA	
Protección	Cortocircuitos, Inversión de polaridad, transitorios	
Categoría de utilización	CC-12	Control de cargas resistivas y cargas de estado sólido con aislamiento óptico
	CC-13	Control de electroimanes
Carga capacitiva	100 nF @ 100 mA, 24 VCC	

Diagrama de funcionamiento

Para sensor con parámetros por defecto de fábrica

Tv = Retardo a la conexión

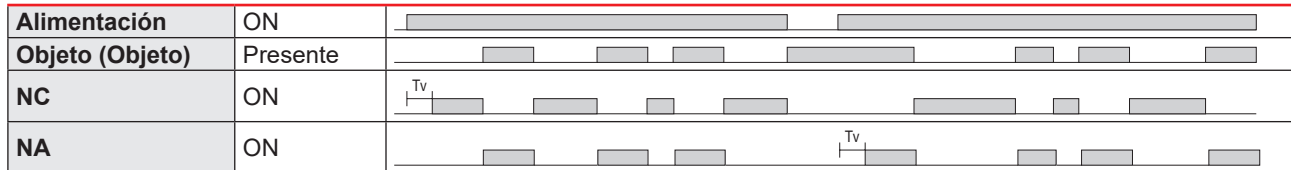

Tiempos de respuesta

Modo rápido

	Velocidad de detección nominal		Velocidad de detección máx.	
Frecuencia operativa (f)	≤ 500 Hz		≤ 650 Hz	
Tiempos de respuesta	≤ 1,0 ms	OFF-ON (t _{ON})	≤ 0,8 ms	OFF-ON (t _{ON})
	≤ 1,0 ms	ON-OFF (t _{OFF})	≤ 0,8 ms	ON-OFF (t _{OFF})

Modo preciso

	Velocidad de detección nominal		Velocidad de detección máx.	
Frecuencia operativa (f)	≤ 150 Hz		≤ 175 Hz	
Tiempos de respuesta	≤ 3,3 ms	OFF-ON (t _{ON})	≤ 2,9 ms	OFF-ON (t _{ON})
	≤ 3,3 ms	ON-OFF (t _{OFF})	≤ 2,9 ms	ON-OFF (t _{OFF})

Indicación

LED verde	LED amarillo	Alimentación	Función
Modo SIO e IO-Link			
● ON	● ON	ON	ON (Estable)* SSC1
● ON	OFF	ON	OFF (Estable)* SSC1
OFF	● ON	ON	ON (No estable) SSC1
OFF	OFF	OFF	OFF (No estable) SSC1
● Parpadeando 1 Hz 10% de ciclo de trabajo	-	ON	Conectado a través de IO-Link
-	● Parpadeando 10 Hz 50% de ciclo de trabajo	ON	Cortocircuito en salida
-	● Parpadeando 0.5...20 Hz 50% de ciclo de trabajo	ON	Indicación de activación de sensor por temporizador
Solo modo IO-Link			
● Parpadeando 1 HZ ON 900 ms OFF 100 ms	-	-	El sensor está en modo IO-Link y SSC1 está estable
● Parpadeando 1 HZ ON 100 ms OFF 900 ms	-	-	El sensor está en modo IO-Link y SSC1 no está estable
● ● Parpadeando 2 Hz 50% de ciclo de trabajo		ON	Encontrar mi sensor

*Véase el diagrama de funcionamiento

Indicación LED

Selección de indicación LED	<ul style="list-style-type: none"> • Indicación LED inactiva • Indicación LED activa • Encontrar mi sensor <p>Configuración de fábrica: Indicación LED activa</p>
------------------------------------	---

Ambiental

Temperatura ambiente	-25°... +50°C (-13°... +122°F)	Funcionamiento ¹⁾
	-40° ... +70°C (-40° ... +158°F)	Almacenamiento ¹⁾
Rango de humedad ambiental	35% ... 95%	Funcionamiento ²⁾
	35% ... 95%	Almacenamiento ²⁾
Luz ambiental	≤ 5 000 lux	@ 3000 ... 3200 °K
Vibración	10 ...150 Hz, 1,0 mm/15 g	EN 60068-2-6
Choque	30 g _n / 11 ms, 3 pos., 3 neg. por eje	EN60068-2-27
Caídas	2 x 1 m y 100 x 0,5 m	EN 60068-2-31
Tensión nominal de aislamiento (U_i)	50 VCC	
Tensión dieléctrica de aislamiento	≥ 500 VCA rms	50/60 Hz durante 1 minuto
Pulso de tensión soportada	>1 kV (con 500 Ω)	1,2/50 μs
Grado de contaminación	3	IEC60664, 60664A; EN60947-1
Categoría de sobretensión	III	IEC60664; EN60947-1
Grado de protección	IP67, IP68 @ 2 m y 20 h	IEC60539; EN60947-1
	IP69K	DIN 40050-9
Protección NEMA	1, 2, 4, 4x, 5, 6, 6P	NEMA 250

¹⁾ No curvar el cable a temperaturas inferiores a -10°C

²⁾ Sin congelación ni condensación

EMC (Compatibilidad electromagnética)

Prueba de inmunidad a descargas electroestáticas	± 8 kV @ descarga por aire o ± 4 kV @ descarga por contacto	IEC 61000-4-2; EN60947-1
Inmunidad a campos electromagnéticos	10 V/m	IEC 61000-4-3; EN60947-1
Inmunidad a transitorios rápidos	±2 kV / 5 kHz	IEC 61000-4-4; EN60947-1
Ruido conducido por cable	10 Vrms	IEC 61000-4-6; EN60947-1
Prueba de inmunidad a campo magnético de frecuencia de potencia	Continua: >30 A/m, 28 μ tesla Transitoria: >300 A/m, 280 μ tesla	IEC 61000-4-8; EN60947-1

▶ Parámetros de diagnóstico

Función	Unidad	Rango
Diagnóstico del sensor		
Error de entrada	0	0 o 1
Error en la memoria	0	0 o 1
Diagnóstico de temperatura		
Temperatura actual	[°C]	-50 ... +150
Temperatura máxima - valor máx. leído	[°C]	-50 ... +150
Temperatura mínima - valor mín. leído	[°C]	-50 ... +150
Temperatura máxima - desde último encendido	[°C]	-50 ... +150
Temperatura mínima - desde último encendido	[°C]	-50 ... +150
Minutos por encima de temperatura máxima	[min]	0 ... 2 147 483 647
Minutos por debajo de temperatura mínima	[min]	0 ... 2 147 483 647
Diagnósticos de funcionamiento		
Horas de funcionamiento	[h]	0 ... 2 147 483 647
Número de ciclos de encendido	[ciclos]	0 ... 2 147 483 647
Contador de detección SSC1	[ciclos]	0 ... 2 147 483 647
Contador de eventos de mantenimiento	[ciclos]	0 ... 2 147 483 647
Contador de descargas	[contaje]	0 ... 65 536
Calidad de Teach	-	0 ... 255%
Calidad de detección	-	0 ... 255%
Exceso de ganancia		0.00 ... 1 000.00
Detección dual		
- Distance Match (%)	[%]	0 ... 100
- Excess Gain Match (%)	[%]	0 ... 100
- Match (%)	[%]	0 ... 100
- Fondo detectado	0 = Fondo no detectado 1 = Fondo detectado Configuración de fábrica: 0	
Recuento de errores	[contaje]	0 ... 65 536
Estado de dispositivo	0 = El dispositivo funciona correctamente 1 = Se requiere mantenimiento 2 = Fuera de especificación 3 = Comprobación funcional 4 = Fallo Configuración de fábrica: 0	

▶ Configuración de eventos

Eventos	Ajuste predeterminado de fábrica
Eventos de mantenimiento	Inactivo
Temperatura fuera del rango ajustado	Inactivo
Temperatura por encima del máx.	Inactivo
Temperatura por debajo del mín.	Inactivo
Cortocircuitos	Inactivo

 Menú Observación

Datos de proceso	Ajuste predeterminado de fábrica
Valor analógico	Valor analógico Inactivo
	Valor analógico normal Configuración de fábrica
	Valor analógico como longitud de objeto
	Valor analógico como velocidad de objeto
	Valor analógico como valor del contador
	Valor analógico como detección dual
Exceso de ganancia	Activo
SO1, salida de conmutación 1	Activo
SO2, salida de conmutación 2	Activo
SSC1, canal de conmutación de sensor 1	Inactivo
SSC2, canal de conmutación de sensor 2	Inactivo
DA1, Alarma de polvo SSC1	Inactivo
DA2, Alarma de polvo SSC2	Inactivo
TA, Alarma de temperatura	Inactivo
SC, Cortocircuitos	Inactivo
AFO1, funciones de aplicación salida 1	Inactivo

Estructura de datos de proceso

4 bytes, valor analógico de 16 ... 31 (16 bits)

Byte 0	31	30	29	28	27	26	25	24
	MSB	-	-	-	-	-	-	-
Byte 1	23	22	21	20	19	18	17	16
	-	-	-	-	-	-	-	LSB
Byte 2	15	14	13	12	11	10	9	8
	-	-	SC	TA	DA2	DA1	SSC2	SSC1
Byte 3	7	6	5	4	3	2	1	0
	AFO1	-	-	-	-	-	SO2	SO1

Mecánica/electrónica

Conexión

Cable	2 m, 4 hilos 4 x 0,14 mm ² , Ø = 3,3 mm, PVC, Negro
Conector	M8, 4 patillas, macho

Diagrama de conexión

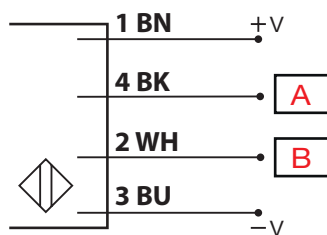

Fig. 8 NPN

BN	BK	WH	BU	A	B
Marrón	Negro	Blanco	Azul	OUT (salida)/IO-Link	IN (entrada)/OUT (salida)

Caja

Cuerpo	Acero inoxidable, AISI316L	
Vidrio frontal	Recubrimiento de PMMA, Roja	
Botón Teach	FKM	Fluoroelastómero
Indicación	PES, Transparente	Polietersulfona
Junta	FKM	Fluoroelastómero
Prensaestopas	FKM	Fluoroelastómero
Tamaño	11 x 31,5 x 21 mm	
Peso	≤ 100 g	Versión con cable
	≤ 65 g	Versión con conector

Dimensiones

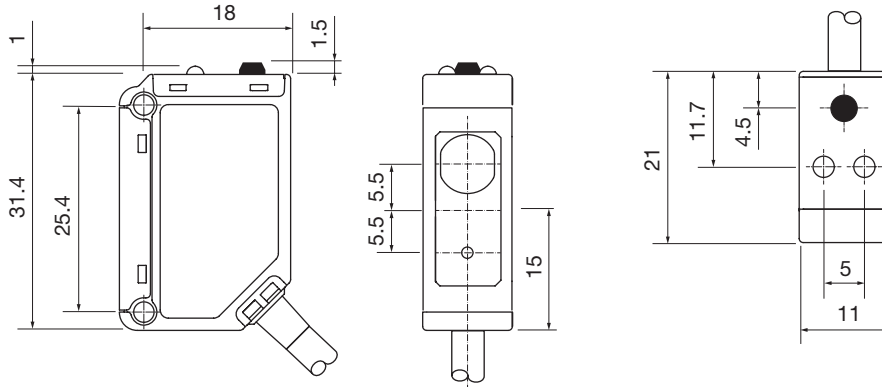

Fig. 9 Cable

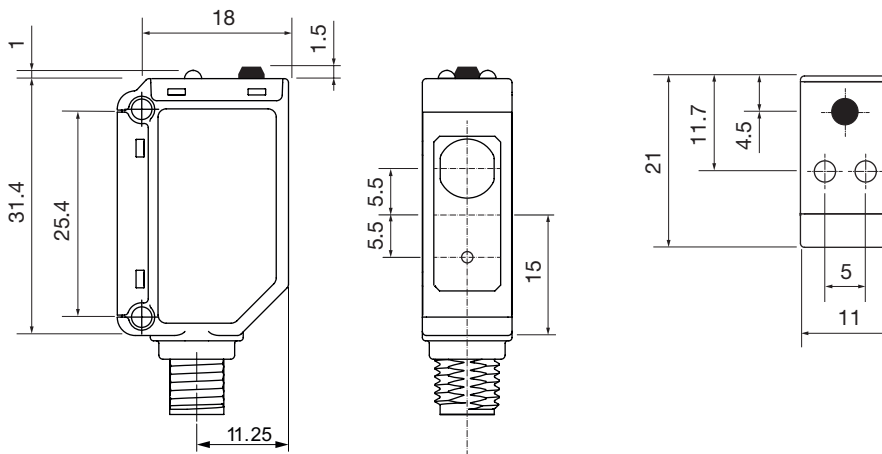







Fig. 10 Conector



Compatibilidad y conformidad

Homologaciones y marcas

Referencia general	Sensor diseñado según EN60947-5-2	
MTTF_d	133,5 años	EN ISO 13849-1, SN 29500
Marca CE		
Homologaciones	  Número de aprobación FDA: 2220061-000	
Otras homologaciones		Topax 56, Topaz AC1, Topaz MD3, Topaz CL1, Topactiv OKTO, P3-hypochloran
		Láser de clase 1 según IEC 60825-1:2014. Cumple con IEC/EN 60825-1:2014 y 21 CFR 1040.10 1040.11 exceptuando las desviaciones según Laser Notice No. 56, con fecha de 19 de enero de 2018.

IO-Link

Versión IO-Link	1.1
Velocidad de transmisión	COM2 (38.4 kbaud)
Norma SDCI	IEC 61131-9
Perfil	2.ª edición de perfil de sensor inteligente, perfil común
Tiempo de ciclo mín.	5 ms
Modo SIO	Sí
Clase mín. de puerto maestro	A (4 patillas)
Longitud de datos de proceso	32 bit

Contenido del envío y accesorios



Contenido del envío

- Fococélula: LD30EPBR30BPxxIO
- Indicación de seguridad del láser
- Soporte de montaje: APD30-MB1
- Embalaje: Caja de cartón

Accesorios

- Soporte de montaje: APD30-MB2 debe adquirirse por separado
- Tipo de conector: CO..54NF..W series debe adquirirse por separado

Más información

Información	Dónde encontrarla	QR
Manual de IO-Link	http://cga.pub/?83612b	
Soportes de montaje	http://cga.pub/?9aaf66	
Conectores	http://cga.pub/?d179a8	



COPYRIGHT ©2023
 Contenido sujeto a cambios. Descarga del PDF en continua actualización:
www.gavazziautomation.com